

## TimeTec BLE-2 智能門鎖控制器

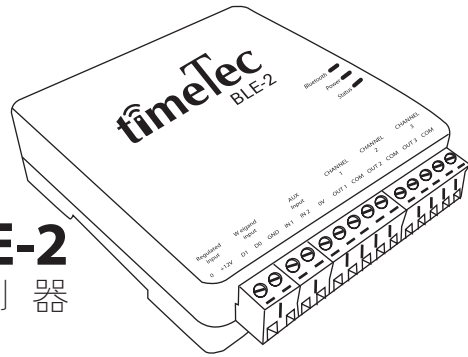

## 安裝指南



©2019 Timetec Cloud Sdn Bhd. 保留所有權利 · 012019

### 第1步 確定要安裝 TimeTec BLE-2 的 位置

#### 建議：

- 將主機安裝在有源電源附近，門上方的天花板或門附近的某處，以盡量減少額外佈線的需要。
- 使用DIY金屬外殼整齊地容納主機、其電源和可充電備用電池。
- 請避免將主機安裝在容易出現高濕度或高冷凝水平的位置。

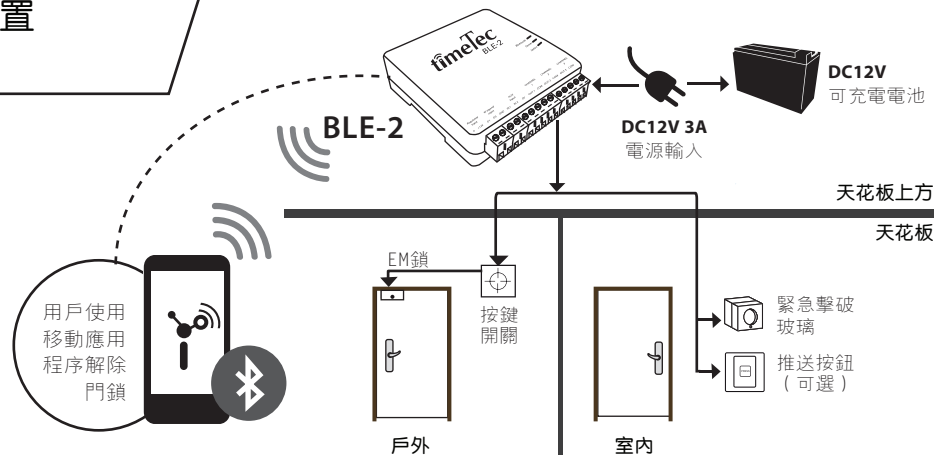

### 第2步 請確保您 擁有所需的 所有安裝 配件

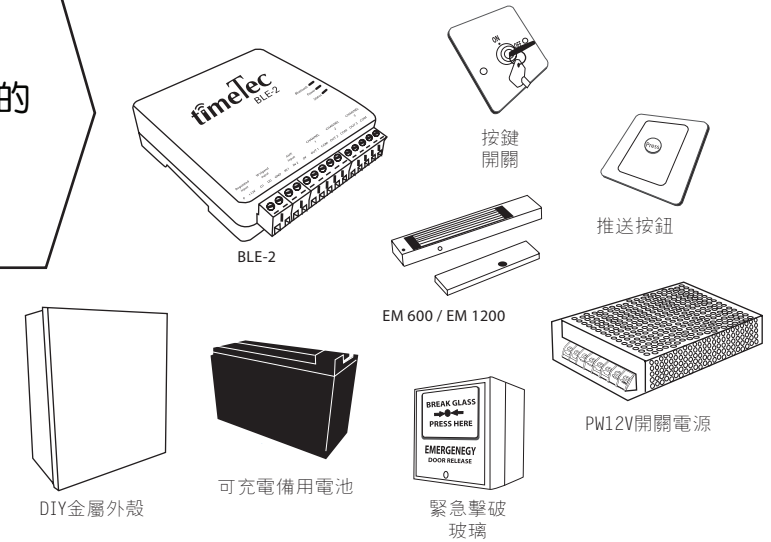

### 以下清單皆為任何單一門禁系統所需。

- 一個PW12V開關電源—交流 / 直流開關電源，可在日常操作期間讓電池保持充電。
- 一個可充電備用電池—在電源故障期間延長系統的待機時間。
- 一個電子門鎖 (EM600 / EM1200) —常閉 (NC) 和常開 (NO) 型電子門鎖。調整TimeTec BLE-2 的輸出開關，以匹配EM鎖。
- 一個釋放按鈕—按下此按鈕將切斷電源，從而釋放它。
- 一個緊急擊破玻璃—在緊急情況下解除門鎖的安全裝置。
- 一個按鍵開關—備用按鍵開關，可在系統出現故障時覆蓋系統。
- 一個DIY金屬外殼—保護性金屬盒，設計來容納TimeTec BLE-2、其電源和可充電備用電池。
- 安裝 i-TimeTec App。

i-TimeTecApp  
用戶指南可在應用程序或我們的網站  
[www.i-timetec.com](http://www.i-timetec.com) 上獲取。



獲取 BLE-2 的 i-TIMETEC APP 用戶指南  
[www.i-timetec.com/smartble2guide](http://www.i-timetec.com/smartble2guide)

### 第3步 準備安裝

按照下圖設置TimeTec BLE-2及其所有配件。

#### • 常閉型電子門鎖

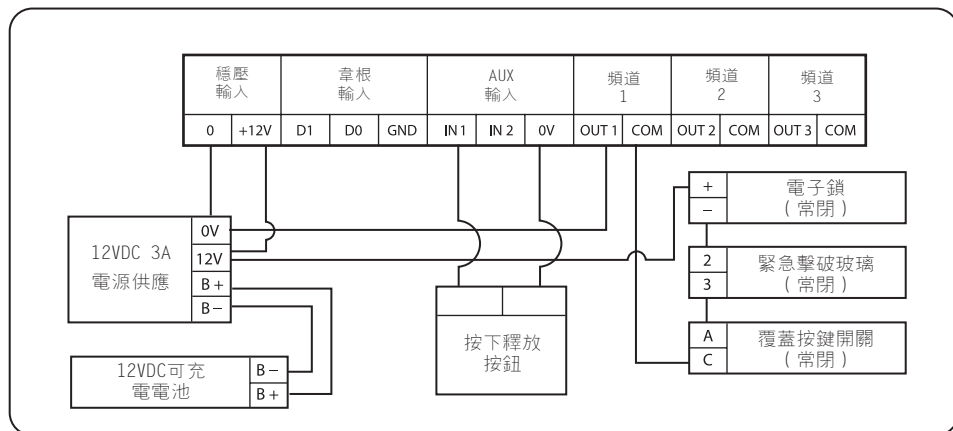

#### • 常開型電子門鎖

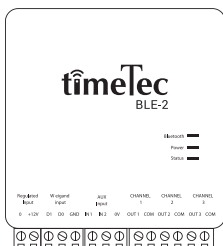
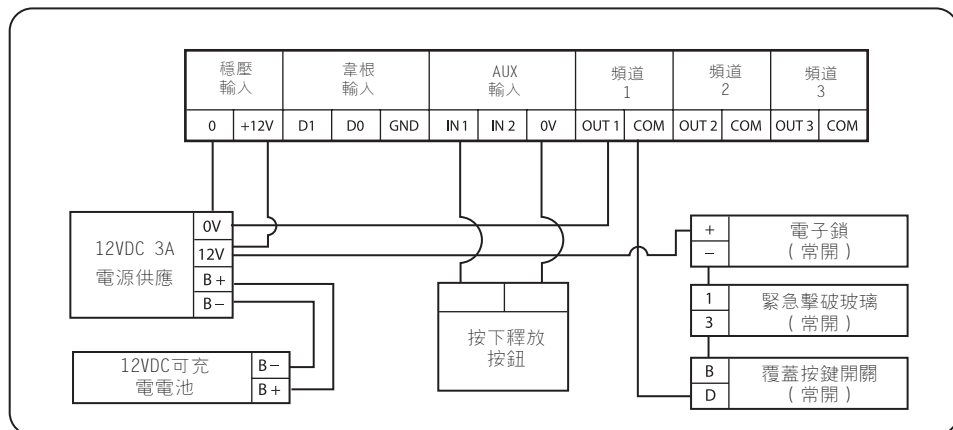

#### 注意:

↑ 請向上滑動開關，以啟用常開模式。

↓ 請向下滑動開關，以啟用常閉模式。

### 第4步 金屬外殼中的安排

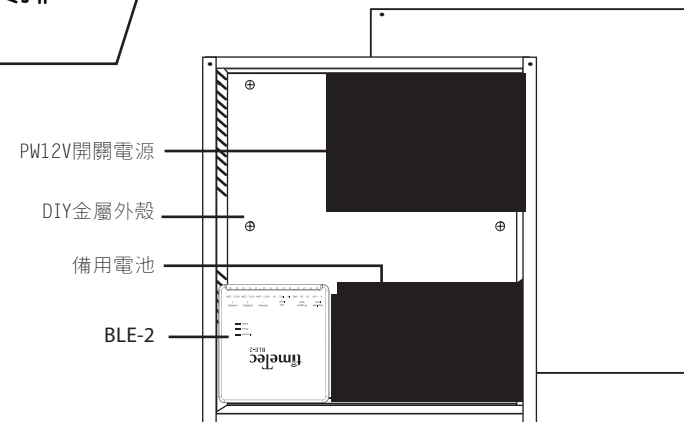

### 第5步 檢查安裝進度

#### 初步檢查

##### TimeTec BLE-2 連接

- 檢查TimeTec BLE-2 LED狀態。
- 檢查藍牙LED是否已啟用。
- 檢查電源LED是否已啟用。
- 檢查狀態LED是否閃爍。
- 檢查按下釋放按鈕是否會成功釋放和解除門鎖。
- 在觸發緊急擊破玻璃測試模式時，門將永久解鎖。請再次將緊急擊破玻璃調整到待機模式，並確保門鎖重新通電。
- 將手柄鑰匙開關轉到關閉 (OFF) 位置，並確保門鎖永久解鎖。再次將按鍵開關轉到開啟 (ON) 位置，確保門鎖重新通電並鎖上門。
- 登錄 i-TimeTec Mobile App, 點擊解鎖並確保電子門鎖成功釋放。

#### 輔助檢查

##### 電子門鎖及其配件

- 檢查電子門鎖是否通電並牢固鎖定。如果鎖定位置不牢固，請調整鎖定位置。

本指南以英文編寫，其他語言請參考網站。

請在 [http://www.fingertec.com/ver2/english/e\\_warranty.htm](http://www.fingertec.com/ver2/english/e_warranty.htm) 註冊產品保修

如果上述任何一種方法無法正常操作，請檢查接線或聯繫 [support@timettecloud.com](mailto:support@timettecloud.com)