

TimeTec BLE-2 Pengendali Pintu Pintar

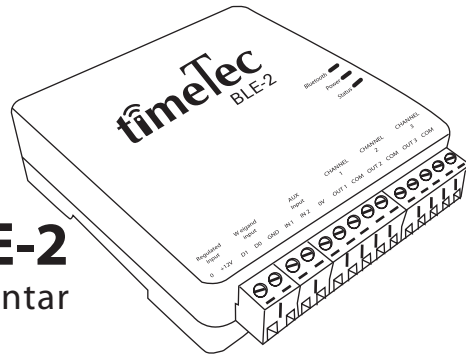

Panduan Pemasangan



©2018 Timetec Cloud Sdn Bhd. Semua Hak Cipta Dilindungi Undang-Undang • 082018

LANGKAH • 1 Tentukan tempat pemasangan TimeTec BLE-2

SARAN:

- Pasanglah di dekat sumber listrik, di langit-langit di atas pintu atau tempat yang dekat pintu untuk menghemat penggunaan kabel.
- Gunakan kotak logam buatan sendiri sebagai rumah perangkat, pasokan listrik dan baterai cadangan isi ulang.
- Jangan memasang perangkat di tempat-tempat yang lembab atau rentan terkena uap air atau embun.

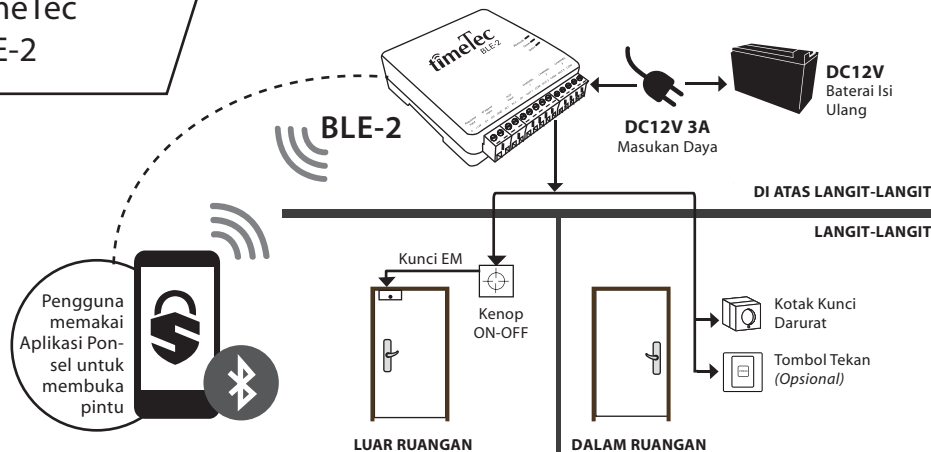

LANGKAH • 2 Sebelum pemasangan, pastikan Anda sudah mempersiapkan semua aksesoris yang diperlukan

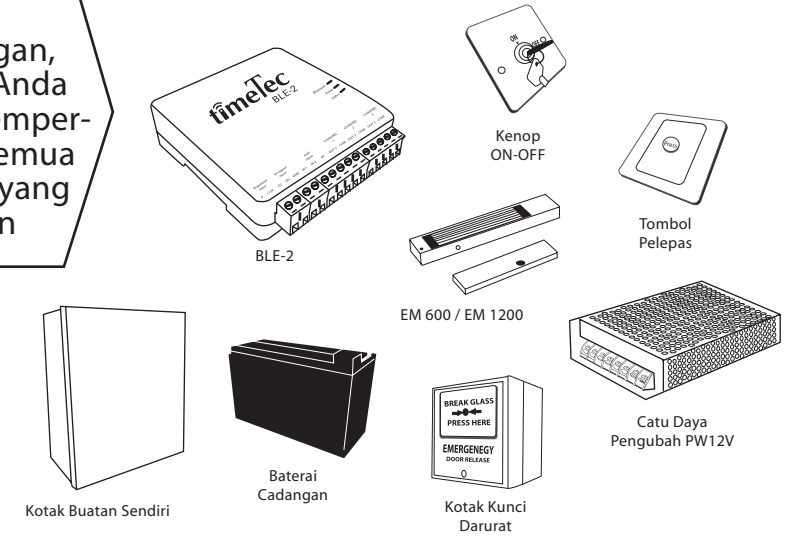

Daftar di bawah ini diperlukan untuk sistem akses satu pintu.

- 1 x Catu Daya Pengubah PW12V - Catu Daya pengubah AC/DC untuk menjamin baterai tetap terisi selama beroperasi sehari-hari.
- 1 X Baterai Cadangan Isi Ulang - Untuk memperpanjang masa siaga sistem pada saat listrik mati.
- 1 X Kunci Pintu Elektronik (EM600/EM1200) - Kunci pintu elektronik tipe NC (Normally Close) dan NO (Normally Open). Sesuaikan kenop keluaran TimeTec BLE-2 agar cocok dengan kunci EM.
- 1 x Tombol Pelepas - Tekan tombol ini untuk memutus aliran listrik ke kunci.
- 1 x Kotak Kunci Darurat - Alat untuk membuka pintu dalam keadaan darurat.
- 1 x Kenop ON-OFF - Kenop kunci cadangan untuk menggantikan sistem bila sistem tidak berfungsi sebagaimana mestinya.
- 1 x Kotak Logam Buatan Sendiri - Kotak logam pelindung yang dirancang sebagai rumah TimeTec BLE-2, catu daya dan baterai cadangan isi ulang.
- Pasang Aplikasi TimeTec Security.

Panduan Pengguna untuk Aplikasi TimeTec Security bisa diunduh dari situs web kami di www.timetecsecurity.com



DAPATKAN PANDUAN PENGGUNA APLIKASI TIMETEC SECURITY UNTUK BLE-2
www.timetecsecurity.com/smartble2guide

LANGKAH • 3 Persiapan Pemasangan

Ikuti diagram berikut ini untuk memasang TimeTec BLE-2 dan semua aksesorisnya.

• Kunci Pintu Elektronik Tipe NC

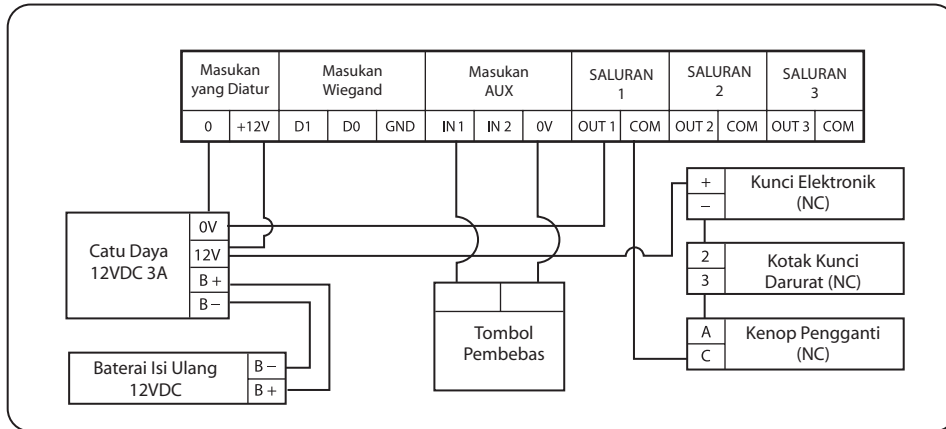

• Kunci Pintu Elektronik Tipe NO

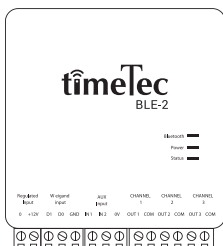
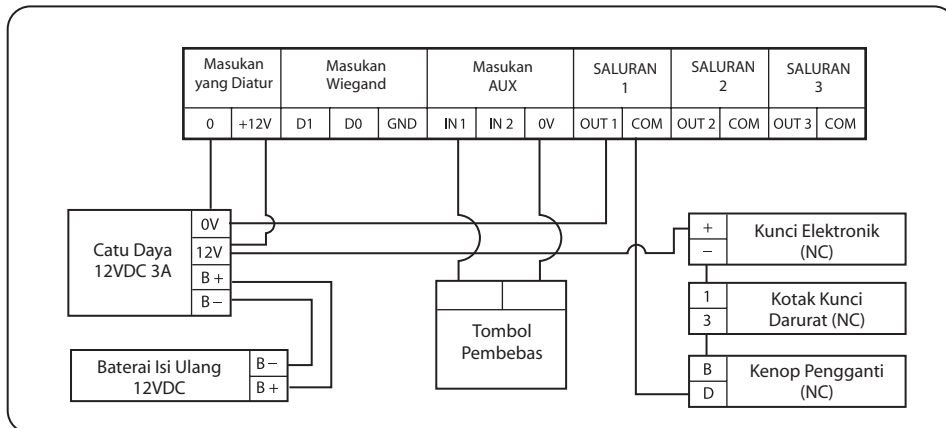

CATATAN:

- ↑ Geser kenop keatas untuk mengaktifkan mode NO (Normally Open).
- ↓ Geser kenop kebawah untuk mengaktifkan mode NC (Normally Close).

LANGKAH • 4 Susunan dalam kotak logam

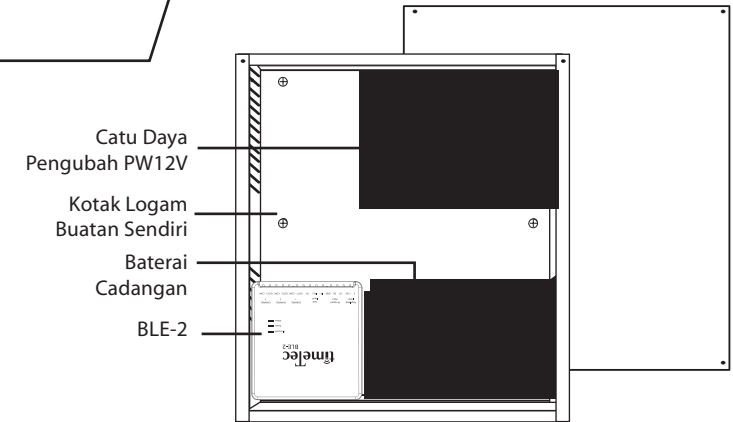

LANGKAH • 5 Periksa perkembangan pemasangan

PEMERIKSAAN UTAMA Konektivitas TimeTec BLE-2

- Periksa status LED TimeTec BLE-2.
- Periksa apakah LED Bluetooth sudah aktif.
- Periksa apakah LED Daya sudah aktif.
- Periksa apakah LED Status menyala berkedip.

PEMERIKSAAN TAMBAHAN Kunci pintu elektronik dan aksesorisnya

- Periksa apakah kunci pintu elektronik dalam keadaan aktif dan sudah mengunci dengan benar. Jika tidak mengunci dengan benar, atur posisi kuncinya.

- Periksa apakah pintu akan terbuka jika tombol pelepas ditekan.
- Pada saat mengaktifkan mode pengujian kotak kunci darurat, pintu akan terbuka secara permanen. Setel kotak kunci darurat ke mode siaga (standby) lagi dan pastikan bahwa kunci pintu terisi daya kembali.
- Putar kenop pengganti ke posisi OFF dan pastikan kunci pintu terbuka secara permanen. Putar kenop pengganti ke posisi ON lagi dan pastikan bahwa kunci pintu terisi daya kembali dan mengunci pintu.
- Masuklah (login) ke aplikasi TimeTec Security, ketuk buka kunci dan pastikan bahwa kunci pintu elektronik terlepas (terbuka).

Panduan ini dibuat dalam bahasa Inggris, untuk panduan berbahasa lainnya, silakan kunjungi situs web kami.

Harap mendaftarkan garansi produk di http://www.fingertec.com/ver2/english/e_warranty.htm Apabila salah satu langkah tersebut di atas tidak berjalan sebagaimana mestinya, periksalah sambungan pengkabelannya atau hubungi support@timettecloud.com